

Kasutusjuhend

Integreeritav ahi







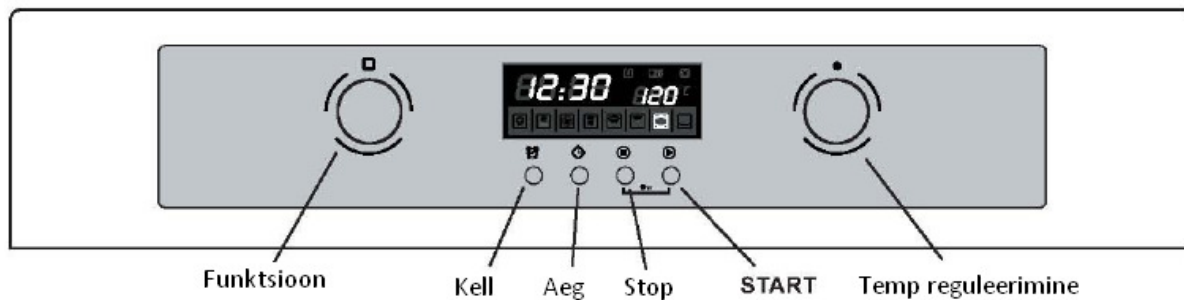

**SCHAUB LORENZ**

OVB608X-7129



## Multifunktsionaalne ahi



	Ekstra valgustus, mis võimaldab jälgida ahjus toimuvat ilma, et peaksite ust avama.
	Sulatus. Ruumis olev õhk juhitakse võimsa ventilaatori abil ümber toidu ringlesse. See on hea variant kiirendamiseks sulatusprotsessi näiteks kala- ja linnuliha puhul.
	Konvektsioon. Ventilaatori ümber olev element toodab pidevalt kuuma õhku, mis kantakse ühtlaselt mööda ahju, et temperatuur oleks ühtlane. See on ökonoomne ja tõhus meetod, eriti kui soovitakse valmistada toitu mitmel tasandil korraga.
	Grill. Kuumust toodab grillelement ja see kandub otse toidu pinnale, samal ajal paneb ventilaator kuuma õhu ahjus ringlesse. See meetod võimaldab säästa 30 - 40 % energiat ja annab toidule krõbeda kooriku. Ideaalne looma- ja linnuliha grillimiseks.
	Täisgrill. Üheaegselt töötavad infrapuna element ja ülemine kütteelement, temperatuur on täpselt kontrollitud.
	Infrapunagrill. Sisemine grillelement lülitub protsessi käigus sisse ja välja, et säilitada temperatuuri. Ideaalne väikeste toidukoguste jaoks, samuti toidu pealispinna keskosale.
	Traditsiooniline meetod: üheaegselt töötavad ülemine ja alumine kütteelement, kuumus kantakse ahju keskele.
	Alumine küpsetus. Alumine kütteelement võimaldab küpsetada toitu altpoolt, ideaalne näiteks krõbeda pizzapõhja saavutamiseks.

## Nõuandeid seadme ohutuks kasutamiseks

---

- Lugege hoolikalt läbi seadme kasutusjuhend. Selles sisaldub oluline info, mis on vajalik seadme paigaldamiseks, kasutamiseks ja järelhoolduseks.
- Hoidke juhend alles ka edaspidiseks. Ahju esmakordsel kasutamisel võib see eritada uuele seadmele iseloomulikke lõhnu. See tuleneb sellest, et isolatsiooni kinnitusmaterjal ahju ümber kuumeneb esmakordselt.
- See on täiesti normaalne nähtus, kuid soovitatav on oodata lõhnade hajumist enne kui panete toidu ahju.
- Ärge laske lapsi ahju lähedale, kui seade on kuum, eriti kui töötab grill.
- Valgustipirni vahetades veenduge, et ahi oleks vooluvõrgust välja lülitatud.
- Ahju ligipääsetavad osad võivad seadme kasutamise ajal olla tulised.
- Ahju ei tohi puhastada kuuma auruga.
- Ahju ukseklaasi puhastamisel ärge kasutage abrasiivseid puhastusvahendeid ega teravaid metallkaabitsaid, mis võivad kriimustada klaasi pinda, mis omakorda võib hiljem viia klaasi mõranemiseni.
- Ärge puudutage ahju sisemisi elemente, kui ahi töötab. Põletusoht.
- Lapsed, vaimse või füüsilise puudega ja puuduliku või vähese kasutuskogemusega inimesed võivad seadet kasutada vaid nende turvalisuse eest vastutava kogenud isiku järelevalve all.
- Ärge laske lastel seadmega või selle läheduses mängida.
- Ahju puhastamise või hooldustööde ajaks peab seade olema vooluvõrgust välja lülitatud.
- Voolujuhe peab olema ristlõikega vähemalt 3G1,5 mm<sup>2</sup>.



Kui olete ahju lahti pakkinud, veenduge, et see ei ole eelnevalt viga saanud. Kui teil on kahtlusi, ärge ühendage ahju vooluvõrku ja võtke ühendust hooldusmeistriga. Hoidke ahju pakkematerjal laste käeulatuses eemal.

- Ahi on mõeldud kasutamiseks kodus majapidamises, ärge kasutage seda muudel eesmärkidel. Tootja ega maaletooja ei vastuta ahju ebakorrektselt ja mittesihipärasest kasutamisest tulenevate kahjustuste eest.
- Juhet pistikust välja tõmmates ärge sikutage seda eemalt.
- Ärge puudutage ahju märgade või niiskete kätega/jalgadega, soovitatav kanda ka jalavarjusid.
- Ärge kasutage ahju ühendamise vooluvõrku pikendusjuhet jms.
- Kui teile tundub, et ahi ei funktsioneeriks korrektselt, ühendage see koheselt vooluvõrgust välja.
- Kui voolujuhe on kahjustatud, tuleb see vahetada välja samalaadse vastu. Sobivad tüübid H05VV-F ja H05V2V2-F. Kaabel peab taluma ahju poolt ette nähtud voolutugevust. Kaablivahetust peab läbi viima vastavat kvalifikatsiooni omav spetsialist. Maandusjuhe peab olema 10 mm pikem kui voolujuhe.
- Voolujuhe talub kuni 70 °C kuumust. Juhe tuleks ühendada kahe-suunalise lülitiga (250 V/20 A), ei ole vajadust ühendada pistikuga.

Ülaltoodud juhised on olulised ahju ohutuks kasutamiseks.

### Seadme paigaldamine

Soetama peaks juhtme tüübiga H05RR-F, H05VV-F või H05V2V2-F. Ühendamine on kliendi vastutusel. Elektriühenduse peab looma selleks kvalifitseeritud elektrik, nõuetele mittevastavast installeerimisest tulenevate kahjustuste eest ei vastuta ei tootja ega müüja.

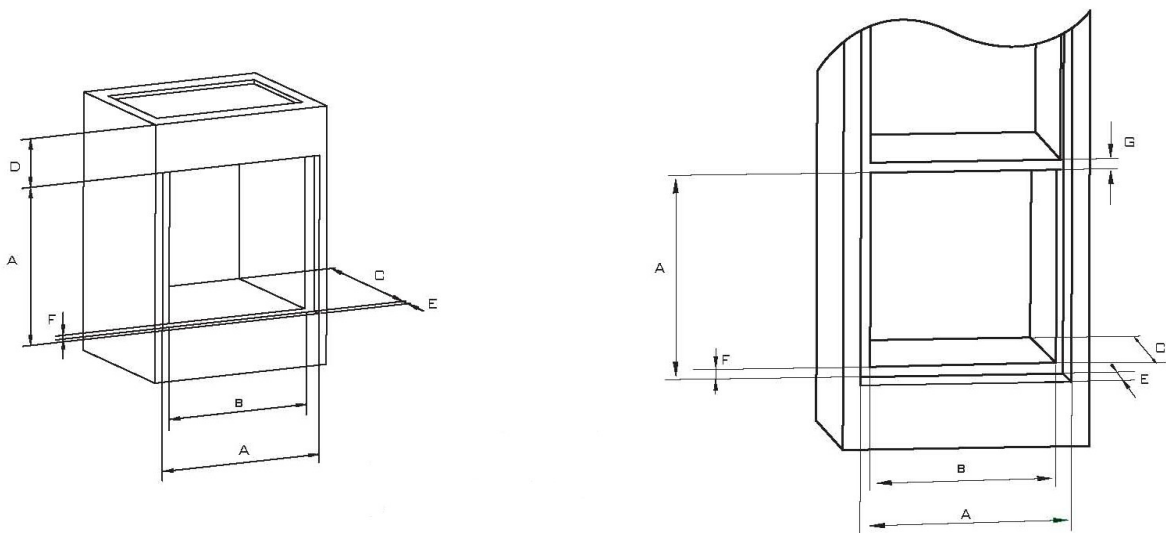

Model	Dimension(mm)	Model	Dimension(mm)
A	600+2	B	565+2
C	560+2	D	90
E	24+2	F	5
G	25+2		

Paigaldage ahi mööblisse. Seadme võib paigutada nii tööpinna alla kui ka püstakusse. Kinnitage ahi paika, kasutades kahte kinnitusava raamil, mille leidmiseks avage ahjuuks ja vaadake sisse. Et tagada vajalik ventilatsioon, järgige nõudeid mõõtudele ja vahemaadele (vt joonis).

Et ahi töötaks korralikult, peab paigutus mööblisse olema sobiv. Ahju ümbritseva mööbli materjal peab olema kuumuskindel, kui tegemist on vineeritud mööbliga, siis peab ka vineeriliim taluma vähemalt 120 °C kuumust. Plastik ja liimid, mis ei talu selliseid temperatuure, sulavad ja hakkavad mööblit moonutama. Ahju elektriosad peavad olema nõuetekohasel isoleeritud. Jätke ahju tagumine külg mööbliga katmata, et tagada vajaminev õhuringlus. Seadme tagumise külje ja seina vahele peab jääma vähemalt 45 mm.

Kui voolujuhtmel puudub pistik, siis vastava ON/OFF lülitiga ühendades, peab vooluringis olevate seadeldise osade vahel olema vaba ruumi vähemalt 3 mm. Roheline/kollane maanduskaabel ei tohi olla juhitud läbi ON/OFF lüliti. Pistik või lüliti peab olema pärast ühendamist kergesti ligipääsetav. Seadet tohib ühendada vaid maandusega kontakti. Enne seadme ühendamist vooluvõrku kontrollige, et koduse vooluvõrgu andmed vastaksid andmeplaadil toodud tingimustele.

## Ventilatsiooniavad

---

Küpsetamise lõppedes on ahjuavause temperatuur üle 70 °C. Ventilator jätkab tööd veel 15 minuti jooksul.

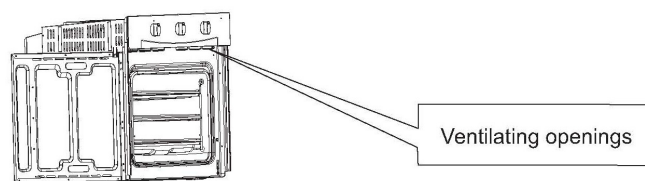

## Ahju ühendused

---

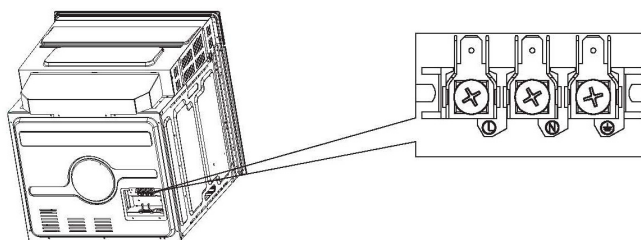

Teie toode on tähistatud selle sümboliga, see tähendab, et kasutatud toodet ei tohi ära visata koos tavaliste olmejäätmetega. Sellest tootest vabanemiseks tuleb see viia kasutatud elektri- ja elektronseadmete kogumispunkti. Selle toote korrektse kõrvaldamisega aitate tagada jäätmete nõuetekohase käitluse, taaskasutuse ja ringlussevõtu ning seega vältida võimalikke kahjulikke mõjusid keskkonnale ja inimeste tervisele, mida jäätmete vale käitlus vastasel juhul kaasa võiks tuua. Täpsema informatsiooni saamiseks antud toote käitlemise kohta, võtke palun ühendust kohaliku omavalitsusega, teie piirkonnas jäätmete veo teenust pakkuva ettevõttega või poega, kust te toote ostsite. Antud sümbol kehtib ainult Euroopa Liidus.







## Seadme kasutamine



---

### 1) Kellaaja seadistamine

Ahju esmakordsel sisselülitamisel vilgub ekraanil 00:00 ja kõlab helisignaal. Nüüd on teil võimalik kellaiega ise seadistada.

- Vajutage , tunni numbrid vilguvad
- Keerake  nuppu ja seadistage tunni number vahemikus 0-23
- Vajutage , minuti numbrid vilguvad
- Keerake  nuppu ja seadistage minuti number vahemikus 0-59
- Vajutage , et lõpetada seadistamine, numbrid lõpetavad vilkumise

### 2) Funktsioonide seadistamine

- Keerake  nuppu ja valige soovitud funktsioon, süttib vastav indikaatortuli
- Keerake  nuppu ja vajadusel reguleerige temperatuuri. Kui temperatuuri ei muudeta, jääb kehtima vaikimisi eelprogrammeeritud aeg ( 9 h) ja temperatuuri seadistus, mida kuvatakse LED displeil.
- Vajutage , et alustada küpsetamist.



Aja seadistamisel saab aega reguleerida järgmiselt:

0 – 0:30 min – 1 minuti kaupa

0:30 – 9:00 – 5 minuti kaupa

Temperatuuri saab muuta korraga astmeliselt 5 °C võrra.

Keerake  nuppu ja reguleerige küpsetusaega, kui programm käivitub, süttib vastav indikaatortuli.

Seejärel vajutage , et alustada küpsetamist. Kui  ei vajutata 3 sek jooksul, jääb kehtima vaikimisi temperatuuriseadistus.

### 3) Järelepäring

Küpsetusprotsessil vajutage "L", et kontrollida kellaaega.

Kui kuvatakse kellaaega, vajutage "L", et kontrollida küpsetuse jääkaega.

#### 4) Lapselukk

Vajutage üheaegselt 3 sek jooksul nuppe "□" ja "▶", kõlab pikem helisignaal ja displeile ilmub märg "🔑", lapselukk on seadistatud.

Lapseluku deaktiveerimiseks korrake eelkirjeldatud protseduuri.

#### 5) Taimeri seadistamine

- Vajutage "🕒", tunni numbrid vilguvad.
- Keerake "🕒" nuppu ja seadistage tunni number vahemikus 0-23
- Vajutage "🕒", minuti numbrid vilguvad
- Keerake "🕒" nuppu ja seadistage minuti number vahemikus 0-59
- Vajutage "▶", et kinnitada seadistus

#### 6) START/PAUS/KATKESTA funktsioon

- Kui küpsetusaeg on seadistatud, vajutage "▶", et alustada küpsetamist.
- Kui küpsetus on seadistatud pausile, vajutage "▶", et jätkata küpsetamist
- Küpsetusprotsessi käigus, vajutage 1 kord "□", et küpsetamine pausile seadistada
- Vajutage 2 korda "□", kui soovite küpsetamist katkestada.

#### 7) Energiasäästu režiim

- Ooterežiimil, vajutage 3 sek jooksul "▶", LED displei lülitub välja
- Kui ahi pole töötanud 20 minutit, lülitub LED displei samuti säästurežiimile
- Säästurežiimist väljumiseks vajutage või keerake ahjul suvalist nuppu

Ahju nupu keeramisel kõlab alustuseks ühekordne helisignaal.

Kui küpsetusprogramm on seadistatud, aga  nuppu ei vajutata 5 min jooksul, seadistused tühistatakse ja kuvatakse kellaega.

Kui küpsetusprogramm lõpeb, kõlab 5 järjestikust helisignaali.

## **Grillimine**

---

Grillimine võimaldab anda toidule kiirelt rikkaliku pruunika välimuse. Soovitatav on sisestada grill neljandale astmele, olenevalt toidu kogusest. Grillil tohib valmistada peaaegu kõiki toite, va lihapallid. Liha ja kala, mida soovitakse grillida, tasuks esmalt kergelt õliga katta.

## **Puhastamine ja hooldus**

---

- Värvierinevused ahju detailide juures tulenevad erinevatest materjalidest, nt klaas, plastik, metall.
- Ärge kasutage ahju puhastamiseks kõrgsurvega veepritsi, aurutit vms
- Eemaldage ahju roostevabalt pinnalt alati koheselt katlakivi, rasva, maisijahu ja munavalge plekid. Nende plekkide mõjul võib tekkida korrosioon. Soovitatav on kasutada spetsiaalselt roostevabadele pindadele mõeldud vahendeid. Proovige neid esmalt väikesel pinnal.
- Alumiiniumpindade puhastamiseks kasutage pehmet aknalappi või mikrokiust lappi, karedad lapid ei ole sobivad.
- Ärge kasutage ahju ja selle ukseklaasi puhastamisel abrasiivseid puhastusvahendeid, traatsvamme ega muid teravaid objekte.
- Roostevabast terasest ja keraamilisi pindu puhastage leige seebivee või muude sarnaste neutraalsete puhastusvahenditega. Abrasiivsed puhastusvahendid võivad rikkuda pinda. Oluline on puhastada ahju pärast igat kasutuskorda. Sulanud rasv koguneb ahju sisekülgedel ning võib edaspidi hakata ahju kasutamisel levitama ebameeldivaid lõhnu ja koguni mõjutada küpsetustulemusi. Pesemiseks kasutage kuuma vett ja pesuvahendit, loputage korralikult. Enne puhastamist laske ahjul jahtuda.

## **Ahju ukse puhastamine**

---

Ukse eemaldamine:

- 1) Tõmmake ahju uks horisontaalsesse asendisse ja liigutage hingekinnitused mõlemal pool täiesti avatud asendisse.

- 2) Hoidke ust 60 ° nurga all mõlema käega ja tõstke see ettevaatlikult hingedelt enda poole.

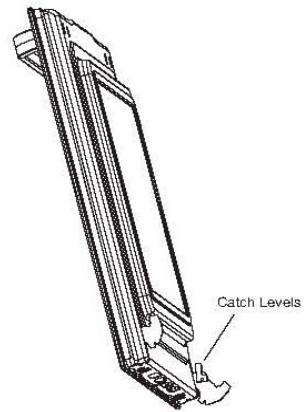

Ukse kohalepaigutamine:

- 1) Seadistage hinged vastavale kohale mõlemal pool ja kiigutage ust allapoole ja asetage uks endisesse asendisse.
- 2) Sulgege hingekinnitused.
- 3) Sulgege ahju uks.

### Katalüütiline isepuhastus (oleneb mudelist)

---

Ahju siseküljed on kaetud isepuhastuva emailiga. Pind puhastab end ise, kui ahi töötab. Soovitav on vahepeal kuumutada ahju ka ilma toiduta, et puhastumisprotsess lõpuni viia.

- 1) Eemaldage ahjust kõik küljeseintele kinnitatud varustus.
- 2) Kasutades sooja vett ja nõudepesuvahendit, puhastage ahju põhi ja kuivatage.
- 3) Seadistage ahi traditsioonilise küpsetuse programmile  ja 250 °C temperatuurile 45 minutiks.
- 4) Kui ahi on jahtunud, pühkige niiske lapiga ahjust mustusejäägid.

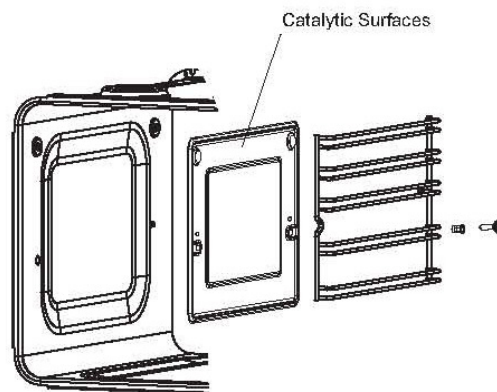

Ärge puhastage ahju katalüütilist pinda, see võib kahjustuda.

Katalüütilise pinna värvuse muutumine aja jooksul ei mõjuta selle puhastusomadusi.

### Lambipirni vahetamine

---

Enne valguspirni vahetamist lülitage ahi vooluvõrgust välja.

Kruvige pirn välja ja asendage see uue samade näitajatega pirni vastu (230-240 V ~25W), mis talub kõrgeid temperatuure.

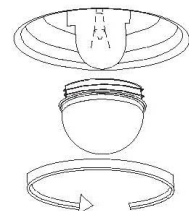

## Lisaseadmed (olenevalt mudelist)

---

### Grillrest

Grillpannile, küpsetusnõudele, koogivormidele või röstimiseks ja grillimiseks mõeldud nõudele

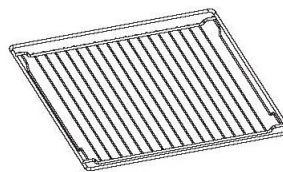

### Siinid

Restide paigutamiseks. Ahjust eemaldatavad.

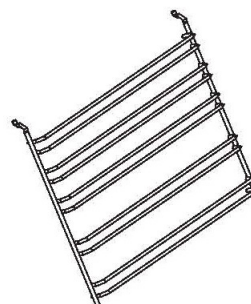





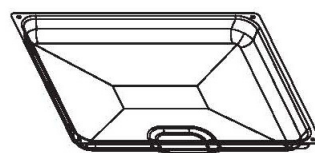



### Univeraalne pann

Suure koguse toidu küpsetamiseks (koogid, pirukad, külmutatud toit jne) või lihamahla ja rasva kogumiseks.



## Nõuandeid küpsetamiseks

Toit	Küpsetusresti positsioon	Küpsetusmeetod	Temp. °C	Aeg (min.)
Väikesed koogid	3		160	20 - 30
Keeks	2		160	25 - 35
Õunakook	2		190	50 - 70
Õunapirukas	1+3		190	50 - 70
Väikesed koogid	3		160	20 - 30
Väikesed koogid	1+3		160	20 - 30
Leib (tükid) *	4		240	1 - 3
Burgerid **	4		240	10 - 20 7 - 17

\* eelsoojendus 10 min.

\*\*eelsoojendus 5 min. ,1.pool :10-20 min. , 2.pool :7-17 min.