

ART 6129

ART 6149

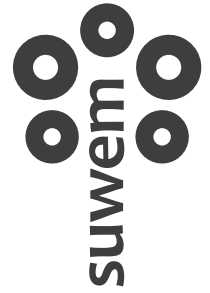

suwem@suwem.eu
www.suwem.eu

Made in Estonia

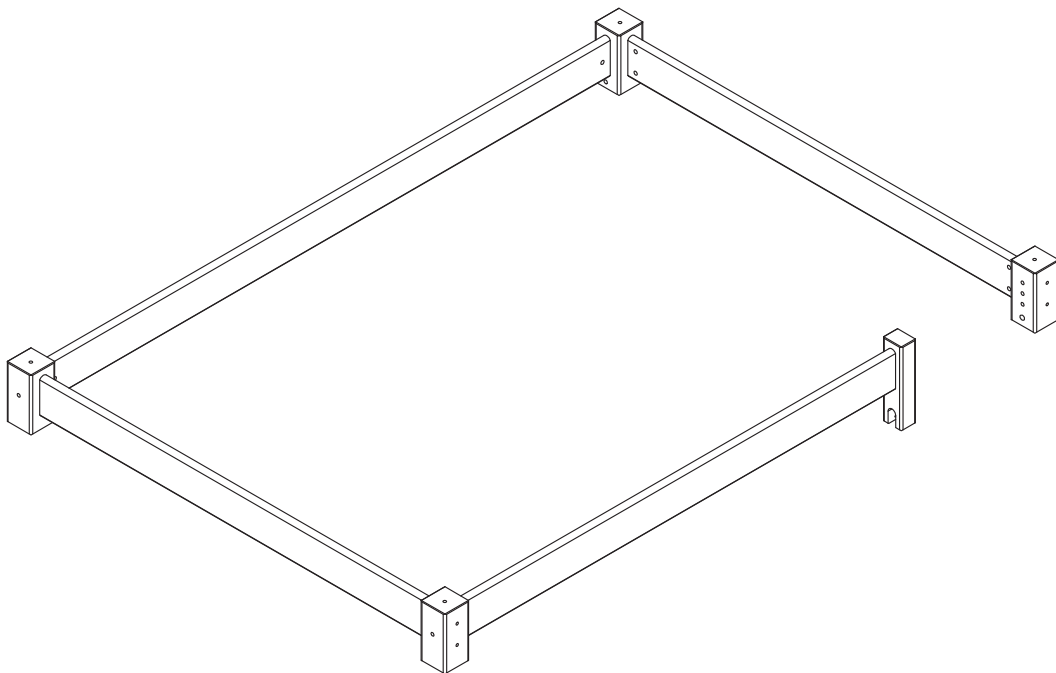

DA
Montagevejledning og brugervejledning

DE
Montageanleitung und Gebrauchsanweisung

EN
Assembling instructions and directions for use

ET
Montaažiinstruktsioon ja kasutusjuhend

FI
Kasausohje ja huolto-ohje

FR
Notice de montage et précautions d'emploi

IT
Istruzioni per il montaggio – consigli per l'uso

LV
Montāžas instrukcija un lietošanas pamācība

NL
Montagehandleiding en gebruiksaanwijzing

RU
Инструкция по сборке и эксплуатации

SV
Montering instruktioner och anvisningar för användning

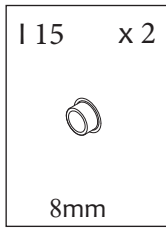
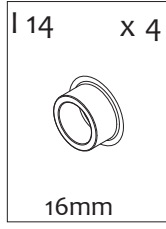
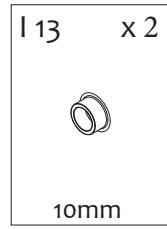
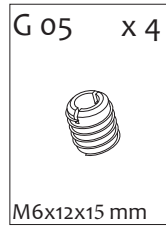
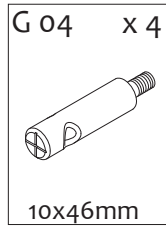
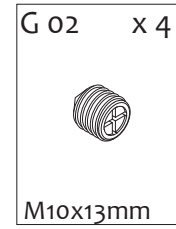
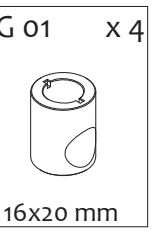
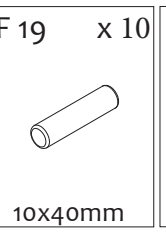
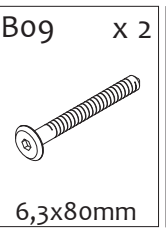
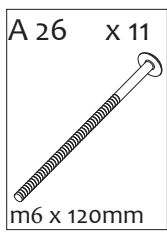
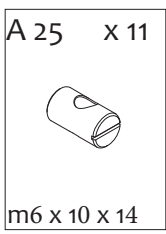
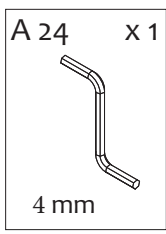

ART 6129

ART 6149

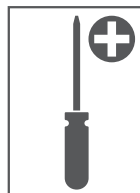
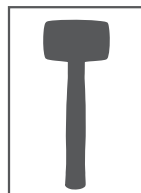
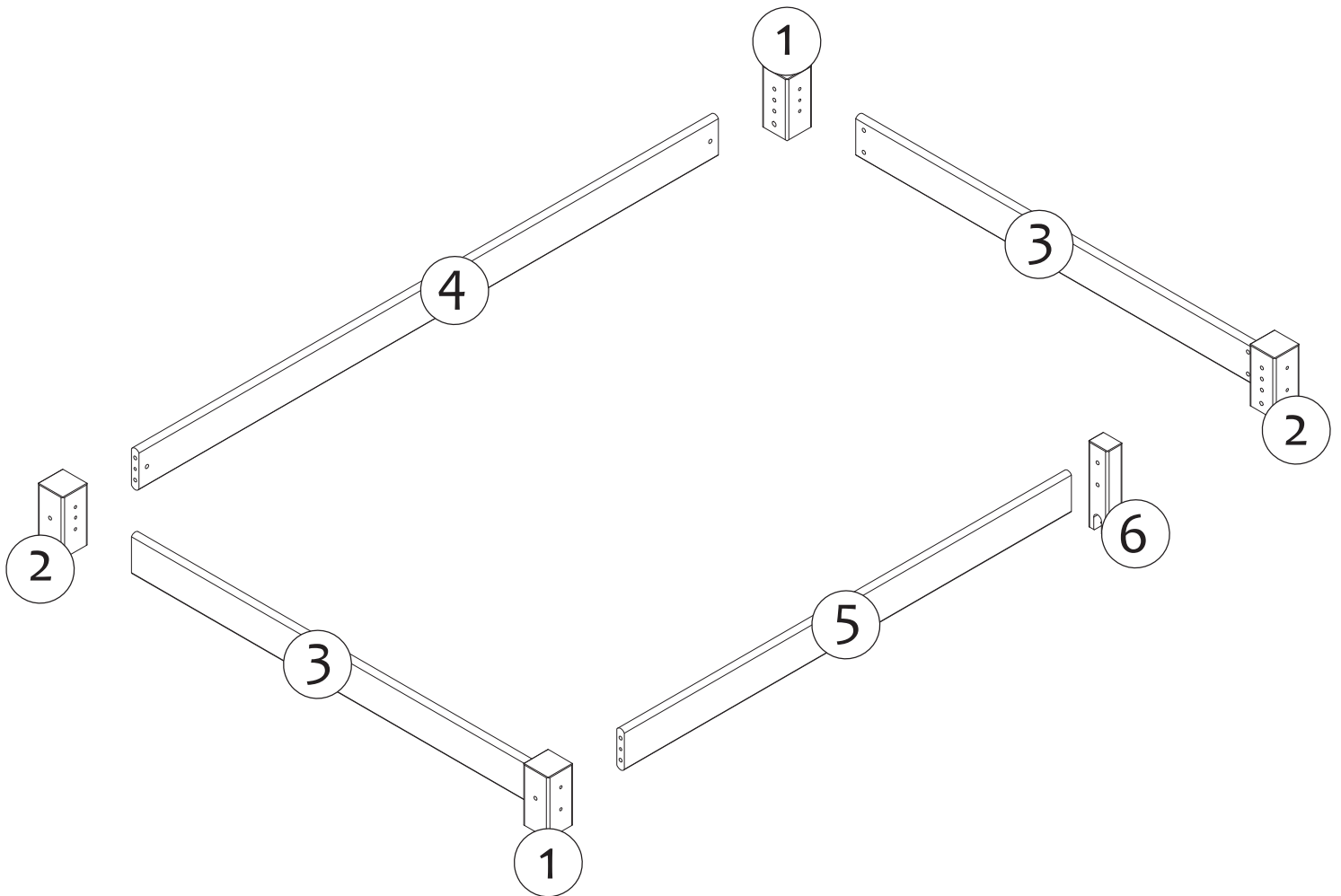

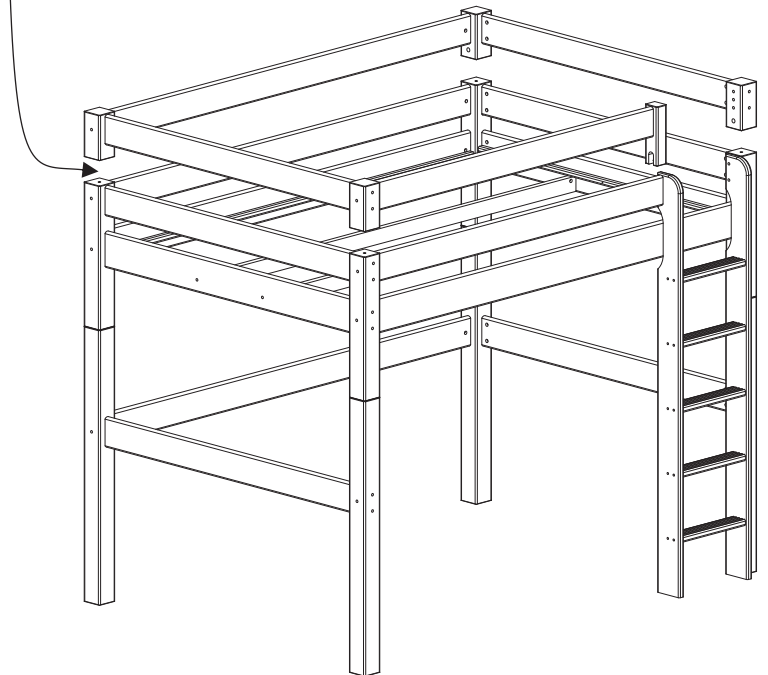
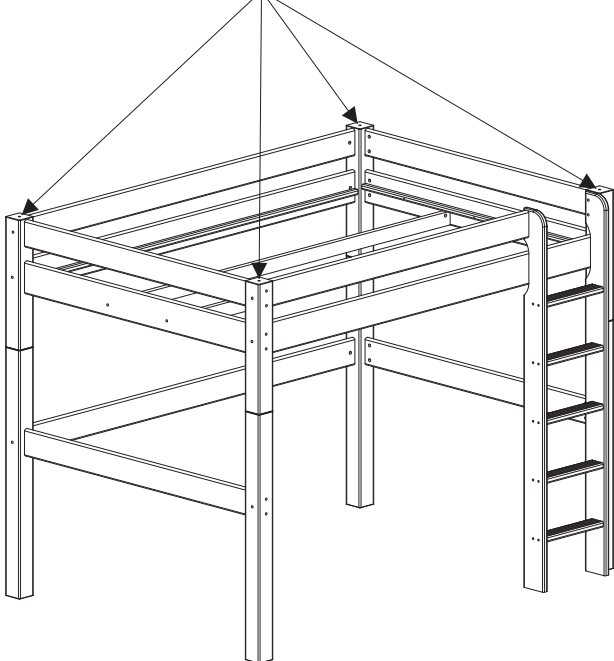
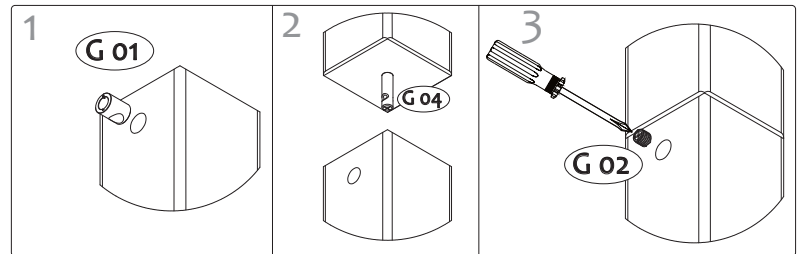
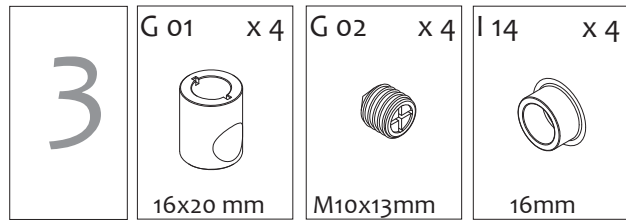
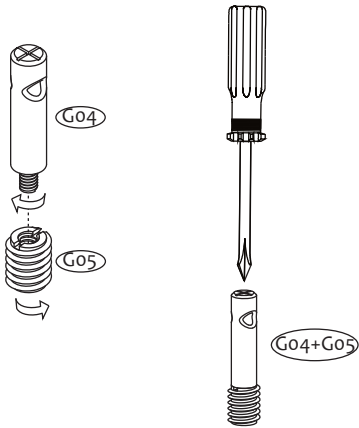
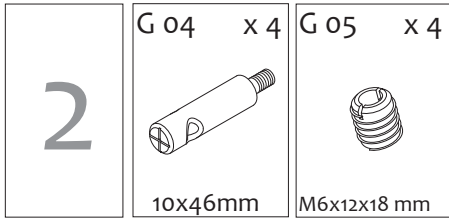
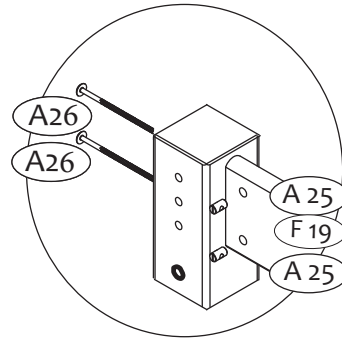
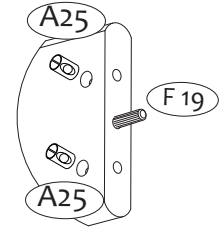
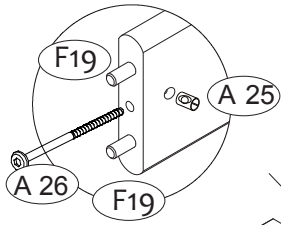
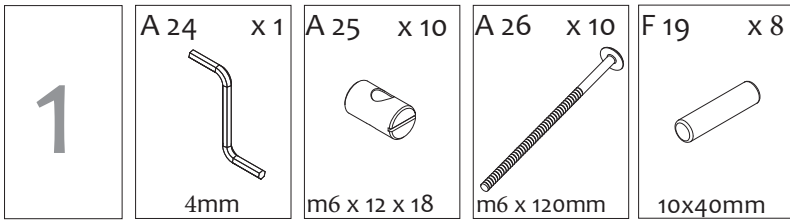

| | | | | | | | | |
|---|-----------------|--------------------------|------------------------|----------------------|---------------------|----------------------|------------------|-----------------|
| 4 | A 24 x 1 4mm | A 25 x 1 m6 x 10 x 14 | A 26 x 1 m6 x 120mm | B 09 x 2 6,3x80mm | F 19 x 2 10x40mm | B 05 x 2 3,5x35mm | I 13 x 2 10mm | I 15 x 2 8mm |
|---|-----------------|--------------------------|------------------------|----------------------|---------------------|----------------------|------------------|-----------------|

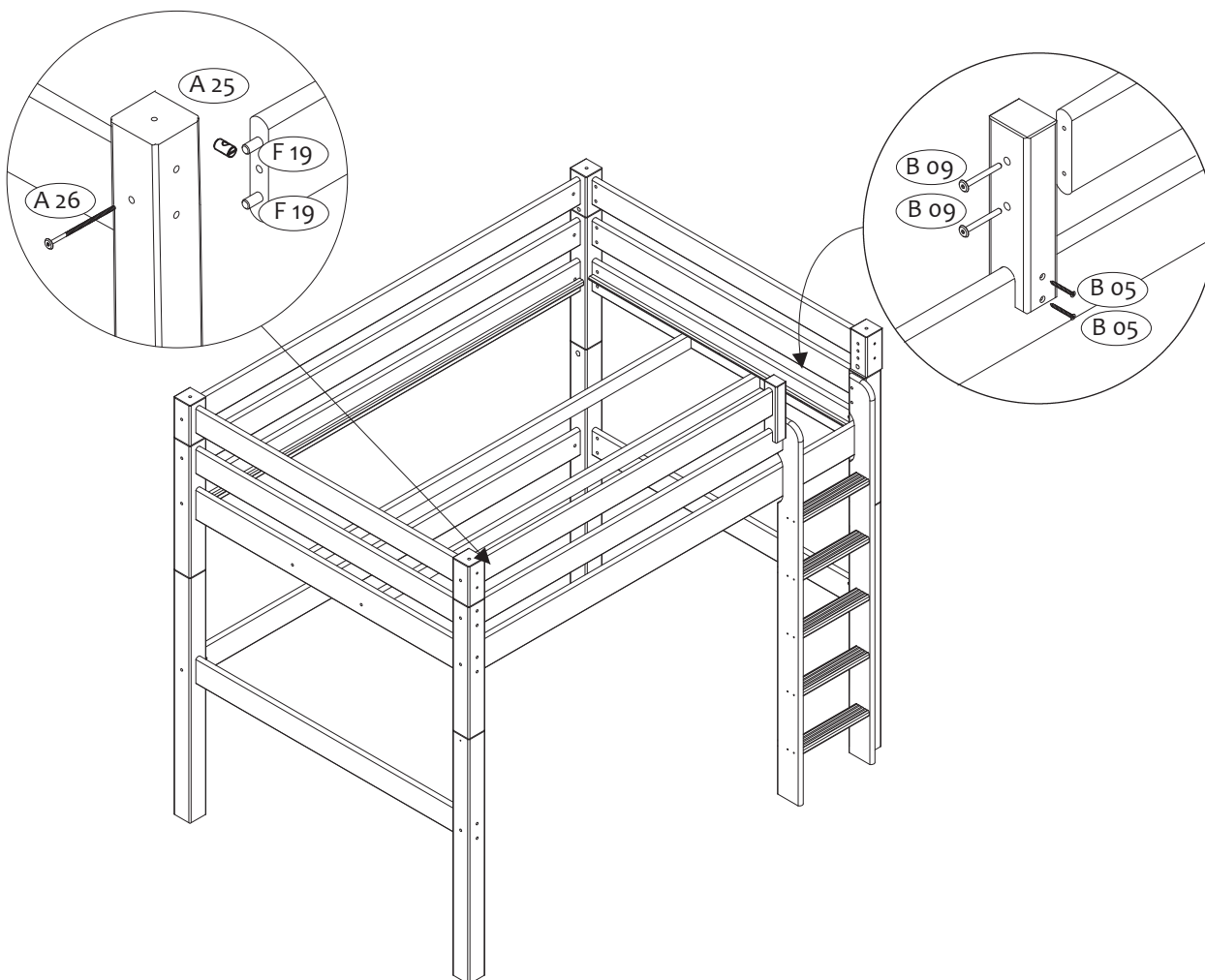

EST

NATURAALNE MÖÖBEL:

Antud mööbel on valmistatud aeglaselt kasvanud Põhja-Euroopa hariliku männi puust, mis on heade mehhaaniliste omaduste tõttu väärtuslik tarbepuit. Puidule on iseloomulikud väikesed ja suured oksad, praod jne.

Männipuidus on keskmiselt 4,8% vaiku ja sellel on head säilivusomadused, kuid puidule isemaselt muutuvad valgete toonidega viimistletud mööblil oksakohad tihti aja möödudes päikese käes kollaseks. Kuna me soovime pakkuda üksnes loodussõbralikku mööblit, siis ei ole me seda protsessi keemiliste vahenditega peatanud. Seega peate arvestama, et aja jooksul muudab mööbel oma esialgset värvi ning oksakohad hakkavad esile paistma. See on puidu loomulik protsess ja näitab üksnes seda, et see on valmistatud võimalikult looduslähedaseid materjale kasutades. See ei ole märk, et toode oleks praak ja allub reklamatsiooni esitamisele vaid pigem seda, et olete soetanud väga loodussõbraliku toote, mida ei ole keemiliselt töödeldud.

PUHASTAMINE ja HOOLDUS:

Puhastage niiske riidega, raskesti eemalduva mustuse korral kasutage seebist käsna. Vältige lahusteid ja lahjendeid. **Kruvisid ja polte tuleb aeg- ajalt uuesti tihkemalt kinni keerata, et voodi püsiks stabiilse ja tugevana.**

Soovime teile palju rõõmu soetatud mööblist!

EN

MAINTENANCE PRESCRIPTION: This furniture is made from slow-growing pine. This natural, high quality and environmentally friendly raw material has many irregularities such as tiny hair-thin cracks, small and large knots, colour differences and the tension in the wood. These are specific features that are not completely removed by the woodwork and these are the signs of authenticity by what you can see that the trees have grown in the forest for decades. Since we want to offer environmentally friendly furniture we use no wax to change the process chemically. Depending on the daylight and the sun the furniture can turn darker and uneven in color after half a year to a year and a half. In white lacquered surfaces the knots can become visible because the paint we use is natural basis manufactured. This process is a testimony to the authenticity of the product and does not constitute a valid reason for filing a complaint.

MAINTENANCE INSTRUCTION: Cleaning with a wet cloth, use a sponge with soap to remove obstinate dirt. Avoid solvents and dilutions. **Screws and bolts should be retightened from time to time to keep the product tight and stable.**

We wish you lots of fun with your new furniture (s)!

NL

ONDERHOUDSVOORSCHRIFT: Deze meubelen zijn uit langzaam groeiende dennen vervaardigd. Kenmerken van deze natuurlijke, hoogstaande en milieuvriendelijke grondstof zijn de vele onregelmatigheden, zoals minuscule haardunne scheurtjes, kleine en grote knoesten, kleurverschillen en de spanning in het hout. Specifieke kenmerken die door de houtbewerking niet volledig verwijderd kunnen worden. Aan deze tekenen van echtheid kunt u aflezen dat de door ons gebruikte bomen tientallen jaren in de bossen zijn gegroeid. Enkele knoesten worden door een stuk kernhout (hout uit het hart van een boom) vervangen, wij gebruiken hiervoor geen wax.

Heeft u voor blank grenen gekozen, dan zijn de meubelen licht en gelijkmatig van kleur. Al naar gelang de invloed van het daglicht en de zon worden de meubelen na een half jaar tot anderhalf jaar donkerder en ongelijkmatiger van kleur. Bij wit gelakte oppervlakten kunnen de knoesten zichtbaar worden. Het kan voorkomen dat er een kleine hoeveelheid hars uit het hout vloeit, omdat de lakkleuren op natuurlijke basis zijn vervaardigd. Dit proces getuigt van de echtheid van het product en vormt geen gegronde reden voor het indienen van een klacht.

Reiniging en onderhoud. Blank gelakte en wit gelakte oppervlakten: Reinigen met lauwwarm water, eventueel met mild zeepwater (groene zeep).

Wij wensen u heel veel plezier met uw nieuwe meubel(en)!

SV

FÖRESKRIFTER FÖR UNDERHÅLL

Den här möbeln är gjord av långsamtväxande furu. Detta naturliga, högkvalitativa och miljövänliga råmaterial har många oregelbundenheter som små tunna sprickor, små och stora kvistar, färgskiftningar och spänningar i träet. Detta är ett fenomen som inte helt försvinner av att träet bearbetas och som kännetecknar träd som fått växa till sig i decennier. Eftersom vi vill erbjuda miljövänliga möbler använder vi inte vax för att döda dessa processer på kemisk väg. Beroende på dagsljus och sol kan möbeln mörkna och färgen bli något ojämn efter mellan sex månader och ett och ett halvt år. På vitlackerade ytor kan kvistar bli synliga eftersom färgen vi använder är miljövänlig. Dessa processer är ett bevis på produktens äkthet och är inte en giltig orsak till reklamation.

UNDERHÅLLSINSTRUKTION: Rengöring sker med en blöt trasa, använd en svamp med tvål för att ta bort envis smuts. Undvik lösnings- och förtunningsmedel. **Skrudar och bultar bör efterdras då och då för att produkten skall behålla sin stabilitet.**

Vi önskar mycket nöje med Er nya möbel (er)!

FI

TIETOA: Tämä huonekalu on tehty hitaasti kasvavasta männystä. Tässä luonnollisessa, korkealaatuisessa ja ympäristöystävällisessä raaka-aineessa on monia epäsäännöllisyyksiä, kuten pieniä halkeamia, värieroja ja pieniä sekä isoja oksakohtia. Nämä ovat vuosikymmeniä metsässä kasvaneiden puiden ominaisuuksia ja merkkejä aitoudesta, joita ei poisteta valmistusvaiheessa kokonaan. Koska haluamme tarjota ympäristöystävällisiä huonekaluja, emme käytä kemikaalista vahaa.

Auringonvalosta riippuen huonekalu saattaa muuttua tummemmaksi tai epätasaisen väriseksi puolen vuoden-puolentoista vuoden kuluessa. Valkoiseksi lakatuissa pinnoissa oksakohdat saattavat muuttua näkyviksi, koska käytämme luonnollisesti valmistettua maalia.

Kyseinen prosessi on todiste tuotteen aitoudesta eikä oikeuta valituksen tekoon.

HUOLTO-OHJEET: Puhdistus kostealla liinalla, käytä pesusientä saippualla poistaaksesi pinttyneen lian. Vältä liuottimia ja laimenteita.

Ruuvit ja pultit tulisi kiristää ajoittain tuotteen pitämiseksi tukevana.

Toivotamme teille iloisia hetkiä uuden huonekalun parissa!

FR

NOTE SUR L'ENTRETIEN

Ce mobilier est fabriqué en pin à croissance lente. Ce matériau brut, naturel, qualitatif et écologique peut comporter des irrégularités telles que des fissures très fines (de la largeur d'un cheveu), des nœuds de différentes tailles, des différences de couleur et de tension dans le bois. Ces caractéristiques particulières restent partiellement visibles malgré l'usinage du bois et constituent une preuve d'authenticité témoignant de la croissance lente des arbres pendant des décennies. En raison de notre parti-pris écologique, nous n'utilisons pas de traitement chimique. Selon l'exposition à la lumière du jour et au soleil, le mobilier peut foncer ou sa couleur peut devenir inégale sous 6 à 18 mois. Sous les surfaces peintes en blanc, des nœuds sont susceptibles de réapparaître car nous n'utilisons que des peintures naturelles. Ces caractéristiques témoignent de l'authenticité des produits et ne constituent pas une raison valable pour demander une prise en charge par le SAV.

INSTRUCTIONS D'ENTRETIEN :

Nettoyer avec un chiffon humide, utiliser une éponge et du savon pour enlever les tâches les plus résistantes. Eviter solvants et produits chimiques. Vis et écrous doivent être resserrés régulièrement pour maintenir la stabilité et la solidité du produit.